





























| ВЕЛОПАРКОВКИ | | | | | |
|--|---------------------------------|---|---------|-----------------|---|
| АРТ. | НАИМЕНОВАНИЕ | ИЗОБРАЖЕНИЕ | ЕД.ИЗМ. | ЦЕНА, РУБ. | ОПИСАНИЕ |
| Велопарковки из нержавеющей стали | | | | | |
| VPB10 | Велопарковка "Бюджет" (10 мест) |  | шт. | 43 000 Р | Материал: Нержавеющая сталь 1,5 мм. Профиль основания: 40x40 мм Диаметр трубы 20 мм. При изготовлении велопарковки на другое количество мест параметры длины: 2 места : 440 мм 3 места: 750 мм 4 места: 1060 мм 5 мест: 1370 мм 6 мест: 1680 мм 7 мест: 1990 мм 8 мест: 2300 мм 9 мест: 2610 мм 10 мест: 2920 мм |
| VPG5 | Велопарковка "Гранула" (5 мест) |  | шт. | 21 500 Р | Габариты (ДШВ): 1400x330x250 мм Длина: 140 см Ширина: 33 см Высота: 25 см Ширина под колесо: 70 мм Вес: 16 кг При изготовлении велопарковки на другое количество мест параметры длины: 2 места : 470мм 3 места: 780мм 4 места: 1090мм 5 мест: 1400 мм 6 мест: 1700 мм 7 мест: 2000 мм 8 мест: 2330мм 9 мест: 2640мм 10 мест: 2950мм |
| VP06 | Велопарковка "Оптима" на 6 мест |  | шт. | 33 000 Р | Назначение: для парковки 6-ти велосипедов. Материал: нержавеющая сталь Габариты (ДШВ): 1700x510x510 мм. Вес: 15 кг. Кол-во мест: 6. При изготовлении велопарковки на другое количество мест параметры длины: 2 места : 500 мм 3 места: 800 мм 4 места: 1100 мм 5 мест: 1400 мм 6 мест: 1700 мм 7 мест: 2000 мм 8 мест: 2300 мм 9 мест: 2600 мм 10 мест: 2900 мм |
| VP4 | Велопарковка одиночная "ВП4" |  | шт. | 9 000 Р | Материал велопарковки на выбор: Нержавеющая сталь 1,5 мм. Профиль основания: 40x40 мм Диаметр трубы 20 мм |
| VP5 | Велопарковка "ВП5" на 6 мест |  | шт. | 33 000 Р | Особенности изделия: производится из стали, имеет высокую прочность; рассчитано на 6 мест, возможно изготовление на 2 - 6 мест; занимает небольшую площадь поверхности; секции закругленной формы; доступная стоимость. При изготовлении велопарковки на другое количество мест параметры длины: 2 места : 940мм 3 места: 1340мм 4 места: 1740мм 5 мест: 2140мм 6 мест: 2540мм 7 мест: 2940мм 8 мест: 3340мм 9 мест: 3740мм 10 мест: 4140мм |





| | | | | | |
|-------------|------------------------------------|---|---------------|-------------------|---|
| VP71 | Велопарковка "ВП7" на 6 мест |  | шт. | 25 800 Р | Особенности изделия: производится из стали, имеет высокую прочность; парковка рассчитана на 6 мест; занимает небольшую площадь поверхности; доступная стоимость. При изготовлении велопарковки на другое количество мест параметры длины: 2 места : 320 мм 4 места: 880 мм 6 мест: 1440 мм 8 мест: 2000 мм 10 мест: 2560 мм |
| VP18 | Велосипед декоративный |  | шт. | 32 000 Р | Назначение: для парковки 10-и велосипедов. Окрас: цвет по требованию заказчика - полимерно-порошковое покрытие (ППП). Габариты (ДШВ): Габаритные размеры декоративного велосипеда (ДхШхВ): 1800х190х1300 мм. Габаритные размеры одной рамы с 8-ю парковочными двухсторонними местами (ДхШхВ): 2000х650х300 мм. Вес: 100 кг. Кол-во мест: 10 |
| VP29 | Велопарковка спираль + гранит |  | шт. | 100 000 Р | Плита: гранит. Назначение: для парковки 12-ти велосипедов. Длина: 3 метра Вес: 170 кг. Кол-во мест: 12. Крепление: не требует крепления к полу. Материалы: Опоры: фактура шахматка: смесь - гранитная крошка, мрамор, бетон. |
| АРТ. | НАИМЕНОВАНИЕ | ИЗОБРАЖЕНИЕ | ЕДИЗМ. | ЦЕНА, РУБ. | ОПИСАНИЕ |
| | Велопарковки из стали с ППП | | | | |
| ВП20 | Велопарковка "Дабл" на 2 места |  | шт. | 6 500 Р | Количество веломест : 1-2 Окрас: цвет по требованию заказчика в любой цвет-полимерно-порошковое покрытие (ППП). Габариты: 560х200х900 мм. Глубина под закладную: 20 см Диаметр нижнего фланца: 20 см Вес: 18 кг Материал: Сталь конструкционная 1,8-2,0 мм (в зависимости от поставки) Основание выполнено в виде фланца, заглубляется на 20см и дополнительно фиксируется 4 анкерами (в комплект не входят) Центральный столб - толстостенная труба д.60мм Полудуги - толстостенная труба д.48мм |
| ВП23 | Велопарковка "Одиночная U" |  | шт. | 5 500 Р | Назначение: для парковки одного велосипеда. Габариты (Ш:В): 520х800 мм Вес: 15 кг. Может быть установлена непосредственно перед входом, а также на специализированных площадках. |
| ВП33 | Велопарковка "ВП33" |  | шт. | 6 000 Р | Материал велопарковки на выбор: Сталь конструкционная 3 мм; Нержавеющая сталь 3 мм. Профиль основания: круг, диаметр - 360 мм Диаметр трубы 27 мм Количество веломест : 1 Длина: 70 см Ширина: 23 см Высота: 78 см Закладная: диаметр 360 мм Вес: 15 кг Ширина под колесо: 70 мм |

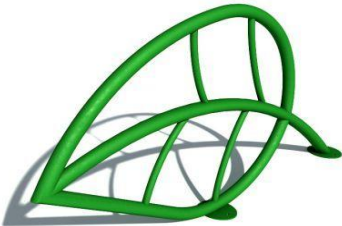

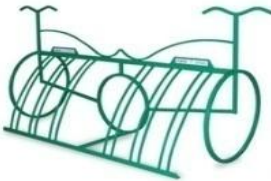

| | | | | | |
|------|--|---|-----|-----------------|---|
| ВП4 | Велопарковка "ВП4" |  | шт. | 5 000 Р | Материал велопарковки на выбор: Сталь конструкционная 2,0 мм; Нержавеющая сталь 1,5 мм. Профиль основания: 40x40 мм Диаметр трубы 20 мм |
| ВП39 | Парковка "Фора 01" на 4 места |  | шт. | 48 000 Р | Парковка "Фора 01", НОВИНКА, 4 веломеста на одной пластине. Может быть изготовлена с наклоном в одну сторону. |
| | Кронштейны для хранения велосипедов |  | шт. | 9 000 Р | Кронштейн для велосипеда используется внутри помещений. Изделие производится из стали, обладает высокой прочностью и долговечностью. Велосипед крепится в вертикальном положении за верхнее и нижнее колесо с помощью специальных замков, благодаря чему обеспечивается: экономия места; надежная фиксация; предотвращение кражи велотранспорта. ДШВ: 1000x400x2000 мм. Кронштейн для одного велосипеда. Велосипед запирается двумя замками - нижнее и верхнее колесо. |
| | Велопарковка "Сердце" |  | шт. | 8 000 Р | Велопарковка для 1-2 велосипедов. Хорошее решения для парков и скверов. Цена указана за парковку из стали с порошковой окраской. Сталь с порошковой окраской. Труба не менее 42 мм. Габариты: ДШВ, мм: 1200x300x1200 |
| ВП8 | Велопарковка "ВП8" (с рекламой) (8 мест) |  | шт. | 14 900 Р | Габариты: Количество веломест : 8 Длина: 230 см Ширина: 45 см Высота: 45 см Вес: 35 кг Ширина под колесо: 70 мм Назначение: для парковки 10-ти велосипедов с местом под рекламу. Окрас: цвет по требованию заказчика - полимерно-порошковое покрытие (ППП). Габариты (ДШВ): 2656x600x1050 мм. Вес: 34 кг. Кол-во мест: 10. Крепление: к полу. Рекламное место: 2380x250 мм. |
| ВП32 | Велопарковка "Велос" (5 мест) |  | шт. | 10 700 Р | Размеры: Длина 170 см Высота над землей 71,5 Глубина 64 см Длина парковочного места 33,2 см |

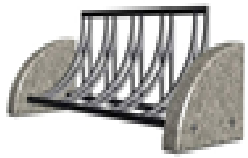

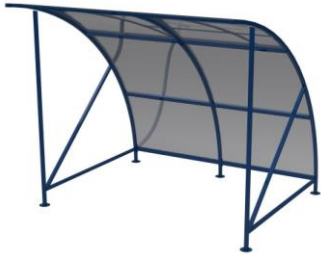

| | | | | | |
|------|--|---|-----|-----------------|---|
| ВП10 | Велопарковка "Англия" на 5 мест |  | шт. | 33 000 Р | <p>Кол-во мест: 5 шт Длина: 130 см Ширина: 125 см Высота: 180 см Окрас: цвет по требованию заказчика - полимерно-порошковое покрытие (ППП) Вес: 70 кг При изготовлении велопарковки на другое количество мест параметры длины: 3 места: 1180 мм 5 мест: 1700 мм 7 мест: 2220 мм</p> |
| ВП32 | Велопарковка "Бюджет" (10 мест) |  | шт. | 14 100 Р | <p>Материал велопарковки на выбор: Сталь конструкционная 2,0 мм; Нержавеющая сталь 1,5 мм. Профиль основания: 40x40 мм Диаметр трубы 20 мм Габариты: Количество веломест : 10 Длина: 292 см Ширина: 45 см Высота: 55 см Вес: 38 кг Ширина под колесо: 70 мм</p> |
| | Велопарковка "Пружина" (10 мест) |  | шт. | 29 000 Р | <p>Монолитная конструкция. Устойчивое крепление к поверхности Простота в уходе и установке Цена за 1 метр:</p> |
| ВП14 | Велопарковка "Гранула" (5 мест) |  | шт. | 13 600 Р | <p>Характеристики: Количество веломест : 5 Окрас: цвет по требованию заказчика в любой цвет-полимерно-порошковое покрытие (ППП). Габариты (ДШВ): 1400x330x250 мм Ширина под колесо: 70 мм Вес: 16 кг Материал велопарковки: Сталь конструкционная 1,8-2,0 мм (в зависимости от поставки) Нержавеющая сталь 1,5-3,0 мм (где изгибов больше там металл более толстый) Профиль основания: 40x40 мм Диаметр трубы 20 мм</p> |
| ВП15 | Велопарковка "Муниципалитет" на 5 мест |  | шт. | 25 200 Р | <p>Кол-во мест: 5 шт Габариты (ДxВxШ): 3000x800x700 мм. Длина: 300 см Ширина: 70 см Высота: 80 см Окрас: цвет по требованию заказчика - полимерно-порошковое покрытие (ППП) Вес: 70 кг</p> |

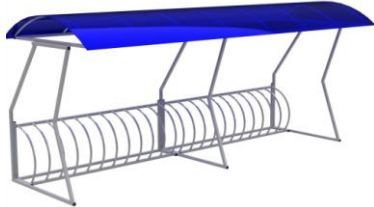
| | | | | | |
|--------|------------------------------------|---|-----|-----------------|---|
| ВП1-6 | Велопарковка "Оптима-1" на 6 мест |  | шт. | 7 000 Р | <p>Материал велопарковки на выбор: Сталь конструкционная 2,0 мм; Нержавеющая сталь 1,5 мм. Профиль основания: 40x40 мм Диаметр трубы 20 мм Количество веломест : 6 Длина: 170 см Ширина: 51 см Высота: 51 см Вес: 27 кг Ширина под колесо: 70 мм</p> |
| ВП1-10 | Велопарковка "Оптима-1" на 10 мест |  | шт. | 12 600 Р | <p>Материал велопарковки : Сталь конструкционная 2,0 мм; Профиль основания: 40x40 мм Диаметр трубы 20 мм Количество веломест : 10 При изготовлении велопарковки на другое количество мест параметры длины: 10 мест: 2900 мм</p> |
| ВП11 | Велопарковка "Оптима" на 12 мест |  | шт. | 14 000 Р | <p>Характеристики: Количество веломест : 12 Окрас: цвет по требованию заказчика в любой цвет-полимерно-порошковое покрытие (ППП). Габариты (ДШВ): 1700x1020x510 мм Длина: 170 см Ширина: 102 см Высота: 51 см Вес: 52 кг Ширина под колесо: 70 мм</p> |
| ВП2 | Велопарковка "ВП2" на 8 мест |  | шт. | 9 500 Р | <p>Материал велопарковки на выбор: Сталь конструкционная 2,0 мм; Нержавеющая сталь 1,5 мм. Профиль основания: 40x40 мм Диаметр трубы 20 мм Габариты: Количество веломест : 8 Длина: 230 см Ширина: 45 см Высота: 45 см Вес: 35 кг Ширина под колесо: 70 мм</p> |
| ВП33 | Велопарковка "ВП3" на 10 мест |  | шт. | 12 200 Р | <p>Характеристики: Количество веломест : 10 Окрас: цвет по требованию заказчика в любой цвет-полимерно-порошковое покрытие (ППП). Габариты (ДШВ): 2900x550x310 мм Длина: 290 см Ширина: 55 см Высота: 31 см Вес: 40 кг Ширина под колесо: 70 мм</p> |
| ВП5 | Велопарковка "ВП5" на 6 мест |  | шт. | 7 900 Р | <p>Материал велопарковки на выбор: Сталь конструкционная 2,0 мм; Нержавеющая сталь 1,5 мм. Профиль основания: 40x40 мм Диаметр трубы 27 мм Количество веломест : 6 Окрас: цвет по требованию заказчика в любой цвет-полимерно-порошковое покрытие (ППП). Габариты (ДШВ): 2340x420x840 мм Вес: 55 кг Ширина под колесо: 70 мм</p> <p style="text-align: right;">Характеристики:</p> |

| | | | | | |
|--------|---|---|-----|-----------------|--|
| ВП15-2 | Велопарковка "ВП15" на 12 мест |  | шт. | 15 800 Р | <p>Характеристики:</p> <p>Количество веломест : 12 Окрас: цвет по требованию заказчика в любой цвет-полимерно-порошковое покрытие (ППП). Габариты (ДШВ): 2340x840x840 мм Длина: 254 см Ширина: 84 см Высота: 84 см Вес: 55 кг Ширина под колесо: 70 мм</p> |
| ВП71 | Велопарковка "ВП71" |  | шт. | 8 200 Р | <p>Количество веломест : 6 Длина: 185 см Ширина: 63.8 см Высота: 27 см Вес: 66 кг Ширина под колесо: 70 мм Расстояние между веломестами: 20 см Материал велопарковки на выбор: Сталь конструкционная 2,0 мм; Нержавеющая сталь 1,5 мм. Профиль основания: 40x40 мм Диаметр трубы 27 мм</p> |
| ВП72 | Велопарковка "ВП72" |  | шт. | 11 000 Р | <p>Материал велопарковки на выбор: Сталь конструкционная 2,0 мм; Нержавеющая сталь 1,5 мм. Профиль основания: 40x40 мм Диаметр трубы 27 мм Габариты: Количество веломест : 8 Длина: 200 см Ширина: 63.8 см Высота: 25.8 см Вес: 25 кг Ширина под колесо: 70 мм</p> |
| ВП11 | Велопарковка "ВП11" |  | шт. | 13 000 Р | <p>Материал велопарковки на выбор: Сталь конструкционная 2,0 мм; Нержавеющая сталь 1,5 мм. Профиль основания: 40x40 мм Диаметр трубы 20 мм Габариты: Количество веломест : 10 Габариты (ДШВ): 2900x490x660 мм Длина: 290 см Ширина: 49 см Высота: 66 см Вес: 40 кг Ширина под колесо: 70 мм</p> |
| ВП19 | Велопарковка "Лист" |  | шт. | 10 800 Р | <p>Габариты (ДШВ, мм): 1700x48x850 Красивая и необычная парковка для 2-х велосипедов. Конструкционная сталь, порошковое окрашивание.</p> |
| ВП21 | Велопарковка "ВП21" рекламная на 5 мест |  | шт. | 15 900 Р | <p>Для парковки 8-ми велосипедов. Покраска: полимерно-порошковое покрытие стойкое к атмосферным условиям. Цвет: по желанию заказчика. Возможно изготовление парковок на любое количество парковочных мест. Габариты (ДxШxВ): 730x550x350 мм. Вес: 28 кг. Рекламное место: 730 мм (по внешнему радиусу, крепление рекламных материалов на 4 ушка).</p> |

| | | | | | |
|--------|---------------------------------------|---|---------|-----------------|--|
| ВП21-1 | Велопарковка "Классика 1812" (9 мест) |  | шт. | 15 000 Р | <p>Особенности изделия:</p> <p>производится из стали, обладает высокой прочностью;</p> <p>парковка рассчитана на 9 мест.</p> <p>Количество веломест : 9</p> <p>Окрас: цвет по требованию заказчика в любой цвет-полимерно-порошковое покрытие (ППП).</p> <p>Габариты (ДШВ): 3000x800x800 мм</p> <p>Вес: 40 кг</p> <p>Ширина под колесо: 70 мм</p> |
| ВП12 | Велопарковка "ВП12" на 6 мест |  | шт. | 28 000 Р | <p>Для парковки 6-ти велосипедов.</p> <p>Покраска: полимерно-порошковое покрытие стойкое к атмосферным условиям.</p> <p>Цвет: по желанию заказчика.</p> <p>Возможно изготовление парковок на любое количество парковочных мест.</p> <p>Габариты (ДxШxВ): 2700x1050x1000 мм.</p> <p>Вес: 38 кг.</p> |
| ВП17 | Велопарковка "ВП17" |  | шт. | 42 000 Р | <p>Назначение: для парковки 5-и велосипедов.</p> <p>Окрас: цвет по требованию заказчика - полимерно-порошковое покрытие (ППП).</p> <p>Габариты (ДШВ): 2050x650x650 мм.</p> <p>Длина: 205 см</p> <p>Ширина: 65 см</p> <p>Высота: 65 см</p> <p>Вес: 136 кг</p> <p>Кол-во мест: 5</p> <p>Крепление: не требует крепления к полу.</p> <p>Возможно изготовлена любое количество мест.</p> <p>Боковины - архитектурный бетон или гранит полированный.</p> <p>Каркас - металл (порошковая окраска).</p> |
| ВП16 | Велопарковка "ВП16" |  | шт. | 40 000 Р | |
| ВП17-1 | Велопарковка "ВП17" |  | шт. | 46 000 Р | |
| ВП24 | Велопарковка "Исландия" (4 мест) |  | шт. | 21 000 Р | <p>Материал велопарковки :</p> <p>Сталь конструкционная 2,0 мм;</p> <p>Профиль основания: 40x40 мм</p> <p>Диаметр трубы 27 мм</p> <p>Кол-во мест: 4 шт</p> <p>Длина: 175 см</p> <p>Ширина: 112 см</p> <p>Высота: 105 см</p> <p>Окрас: цвет по требованию заказчика - полимерно-порошковое покрытие (ППП)</p> <p>Вес: 40 кг</p> |
| АРТ. | НАИМЕНОВАНИЕ | ИЗОБРАЖЕНИЕ | ЕД.ИЗМ. | ЦЕНА, РУБ. | ОПИСАНИЕ |
| | Велопарковки с навесом | | | | |

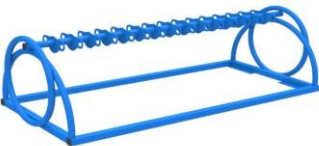
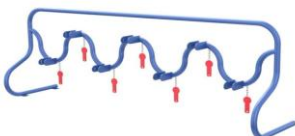
| | | | | | |
|-------------|--|---|---------------|-------------------|---|
| ВП31 | Модульный универсальный навес ВП-31 |  | шт. | 24 000 Р | <p>Особенности изделия:</p> <p>Назначение: навес для парковок спорт-фора; Длина: 2100 мм; 4170 мм; 6240 мм. ; Ширина: 1900 мм (по металлу); Высота: 2135 мм; поликарбонат сотовый, прозрачный 6 мм; Вес: ок 75 кг. (один модуль 2 м). Навес для велосипедов, самокатов, мотоциклов, колясок. Модульный, разборный.</p> <p>Навес подходит под любую парковку</p> |
| ВП26 | Модульная парковка "Stolz" с навесом |  | шт. | 25 000 Р | <p>Назначение: для парковки 5ти, 10ти, или 15ти велосипедов. Длина: 2100 мм для 5 мест, 4160 мм для 10 мест, 6220 мм для 15 мест Ширина: 2000 мм (по металлу) Высота: 2355 мм поликарбонат сотовый, прозрачный 6 мм Вес: ок 100 кг. (один модуль) Преимущества: Применяется для парковки велосипедов и их защиты от воздействий окружающей среды Обеспечивает функциональное, упорядоченное и недорогое размещение велотранспорта Верхняя часть выполнена из полупрозрачно пластика (сотового поликарбоната толщиной 6 мм) Цвет каркаса и пластика может быть любым</p> |
| | Модульный универсальный навес "Парус" |  | шт. | 38 200 Р | <p>Особенности изделия: каркас сделан из стали, обладает высокой прочностью; навес изготавливается из сотового поликарбоната, защищает велосипеды от воздействия УФ лучей и климатических осадков. Назначение: навес для парковок спорт-фора; Длина: 2 м; 4 м; 6 м. ; Ширина: 2 м ; Высота: 2,4 м; поликарбонат сотовый, прозрачный 6 мм; Вес: ок 100 кг. (один модуль). Цена за один модуль (2 м):</p> |
| ВП6 | Велопарковка "Техно 5" |  | шт. | 52 000 Р | <p>Характеристики: Количество мест: 12; Цвет каркаса и поликарбоната любой по таблице RAL; Монтаж парковки осуществляется посредством болтового соединения (поставляется в разборном виде). Габариты: Высота-2400 мм. Длина-5200 мм. Глубина-1900 мм. Материалы: Опоры: профильная труба 40x40. Арка: профильная труба 20x20. Сотовый поликарбонат 6 мм.</p> |
| АРТ. | НАИМЕНОВАНИЕ | ИЗОБРАЖЕНИЕ | ЕДИЗМ. | ЦЕНА, РУБ. | ОПИСАНИЕ |
| | Парковки для самокатов | | | | |
| СП1 | Парковка для самокатов Эконом на 13 мест |  | шт. | 6 400 Р | <p>Габариты (ДШВ): 1500x700x430 мм. Вес: 13 кг. Кол-во мест: 13 Покраска: Полимерно-порошковое покрытие Цвет : на выбор заказчика по таблице RAL</p> |
| PSS | Парковка для самокатов PS (5 мест) |  | шт. | 8 900 Р | <p>ХАРАКТЕРИСТИКИ: Назначение: для парковки 5-и самокатов. Окрас: цвет по требованию заказчика - полимерно-порошковое покрытие (ППП). Габариты (ДШВ): 1400x500x500 мм. Вес: 15 кг. Кол-во мест:9 Крепление: не требует крепления к полу. Возможно изготовления под любое количество мест</p> |

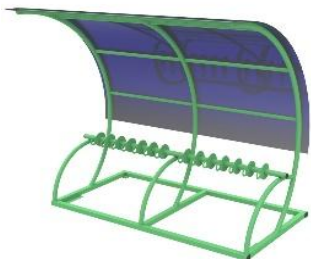
| | | | | | |
|-----|---|---|-----|-----------------|---|
| СП2 | Парковка для самокатов СП2 |  | шт. | 10 750 Р | |
| СП3 | Парковка для самокатов Компакт на 30 мест |  | шт. | 9 500 Р | |
| СП4 | Парковка для самокатов Компакт 2 на 30 мест |  | шт. | 10 750 Р | <p>Габариты (ДШВ): 1768x800x540 мм.</p> <p>Вес: 25 кг.</p> <p>Кол-во мест: 30</p> <p>Крепление: возможно крепление к полу</p> <p>Покраска: Полимерно-порошковое покрытие</p> <p>Цвет : на выбор заказчика по таблице RAL.</p> |
| СП5 | Парковка для самокатов Волна на 7 мест |  | шт. | 15 800 Р | <p>ХАРАКТЕРИСТИКИ:</p> <p>Кол-во мест: 7 шт</p> <p>Габариты (ДШВ): 2000x750x505 мм.</p> <p>Окрас: цвет по требованию заказчика - полимерно-порошковое покрытие (ППП).</p> <p>Вес: 15 кг</p> <p>Крепление: Возможно крепление к полу.</p> |
| СП6 | Парковка для самокатов Лайн на 8 мест |  | шт. | 14 200 Р | <p>ХАРАКТЕРИСТИКИ:</p> <p>Кол-во мест: для парковки от 7 до 15 самокатов.</p> <p>Габариты (ДШВ): 2000x750x505 мм.</p> <p>Окрас: цвет по требованию заказчика - полимерно-порошковое покрытие (ППП).</p> <p>Вес: 15 кг</p> <p>Крепление: Возможно крепление к полу.</p> |
| СП7 | Парковка для самокатов Лотос на 15 мест |  | шт. | 10 000 Р | <p>ХАРАКТЕРИСТИКИ:</p> <p>Назначение: для парковки 15-ти самокатов.</p> <p>Окрас: цвет по требованию заказчика - полимерно-порошковое покрытие (ППП).</p> <p>Габариты (ДШВ): 1760x690x540 мм.</p> <p>Длина: 176 см</p> <p>Ширина: 69 см</p> <p>Высота: 54 см</p> <p>Вес: 20 кг.</p> <p>Кол-во мест: 15</p> <p>Крепление: возможно крепление к полу</p> |
| СП8 | Парковка для самокатов Лотос с навесом на 14 мест |  | шт. | 22 400 Р | <p>ХАРАКТЕРИСТИКИ:</p> <p>Назначение: для парковки 14-ти самокатов.</p> <p>Окрас: цвет по требованию заказчика - полимерно-порошковое покрытие (ППП).</p> <p>Габариты (ДШВ): 1760x920x1620 мм.</p> <p>Длина: 176 см</p> <p>Ширина: 92 см</p> <p>Высота: 162 см</p> <p>Вес: 25 кг.</p> <p>Кол-во мест: 14</p> <p>Крепление: крепление к полу</p> |

| | | | | | |
|-----|-------------------------------|--|-----|----------|--|
| СП9 | Крытая парковка для самокатов |  | шт. | 40 800 Р | |
|-----|-------------------------------|--|-----|----------|--|